

Digital LED Strip



- S字型（ジグザグ）フレックス LED ストリップ
- RGB、RGBWの2タイプがあります
- 60LED/m、リール5m、3 LED/50mm ごとにカット可能
- 最大の利点は、任意の角度に曲げることができるS字型です。
- IP20 非防水バージョン



Product Parameter

PN	LED Type	Emitting color	Voltage	Power	Dimension	Protocol/Pixel/m	PCB Color	Cutting unit
MF-SShap-RGB	SMD5050 60LEDs/m	RGB	DC5V	10.8W/m	5000*8mm	SPI-SK6812 60pcs	White/Black	50mm
MF-SShap-RGBW		RGBW+3000K/ 6500K		14.4W/m				

Dimension (unit: mm/in)

DC5V

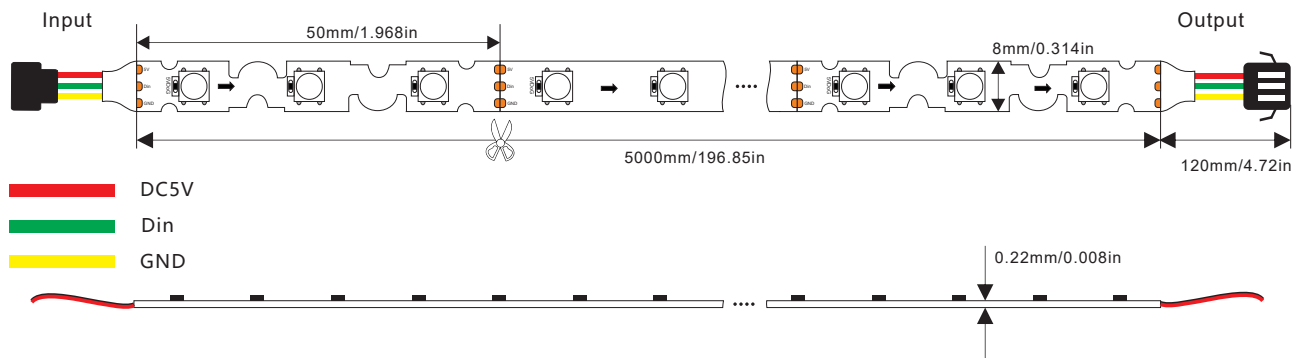

IP Rate

IP20



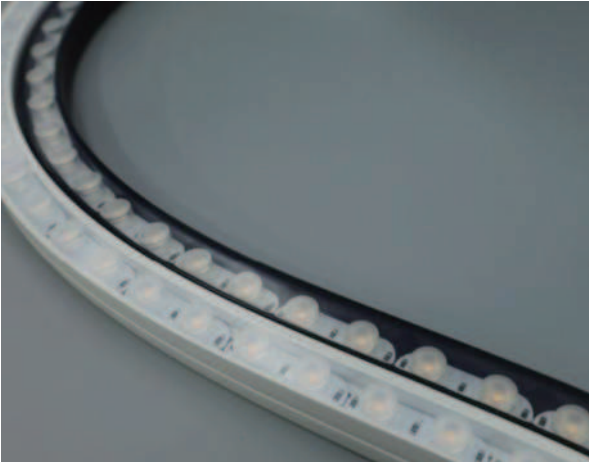

- 17x17 片面フレックス LED ウォールワッシャーは、上下左右に曲げる事ができます。
- 高い光透過率と環境に優しいシリコン素材。シリコン素材の優れた柔軟性。
- ユニークな光学光構造設計、表面は均一で、光は非常に柔らかいです。
- シンプルでファッショナブル、絶妙でユニークな屋内 / 屋外アプリケーションに優れた照明パフォーマンスをもたらします。
- 製品認証：UL、CE、RoHS。
- 環境特性：耐塩性、耐食性、難燃性、耐紫外線性。
- 作業・保管温度：TA：-25 ~ 55°C/0°C ~ 60°C。
- 3年間の品質保険、耐用年数 ≥3 6000 時間。



Product Parameter

PN	LED Type	Emitting color	Voltage	Power	Dimension	CRI	Beam Angle	IP Rate
MF-FlexWall17×17	CREE-2835 48LED	3000K/ 4000K/6000K	DC24V	16W/m	5000*17*17mm	90	30°/30*45°	IP65

Dimension (unit: mm/in)

DC24V

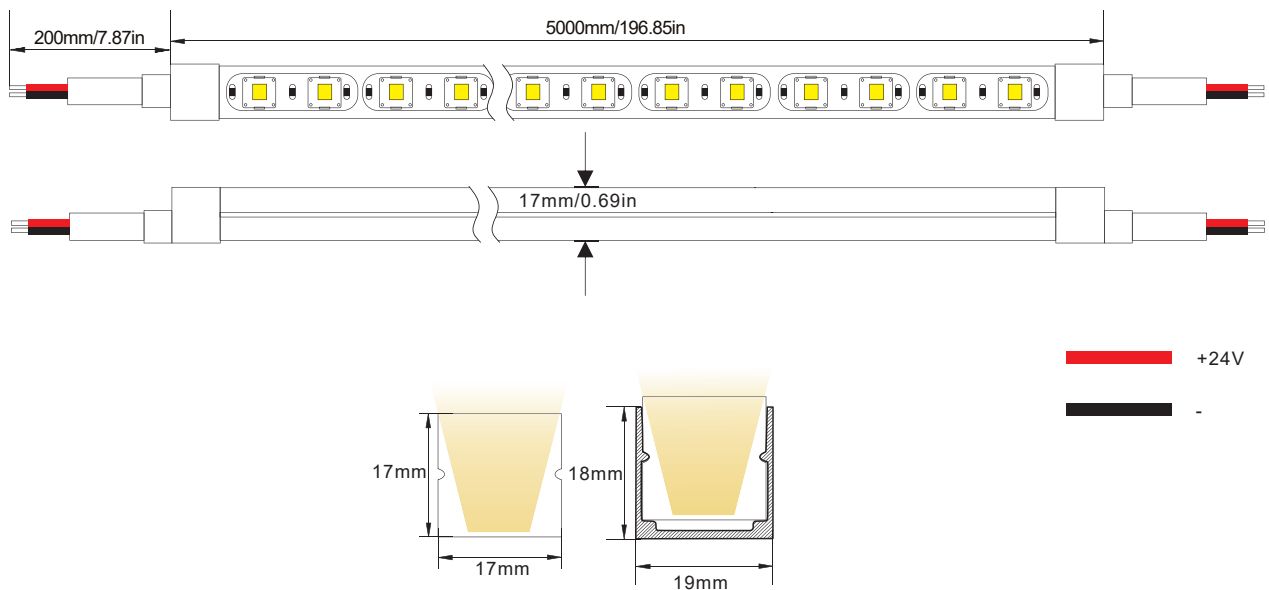

Digital LED Strip



- 20x20 片面フレックス LED ウォールワッシャーは、上下左右に曲げる事ができます。
- 高い光透過率と環境に優しいシリコン素材。シリコン素材の優れた柔軟性。
- ユニークな光学光構造設計、表面は均一で、光は非常に柔らかいです。
- シンプルでファッショナブル、絶妙でユニークな屋内 / 屋外アプリケーションに優れた照明パフォーマンスをもたらします。
- 製品認証：UL、CE、RoHS。
- 環境特性：耐塩性、耐食性、難燃性、耐紫外線性。
- 作業・保管温度：TA：-25 ~ 55°C/0°C ~ 60°C。
- 3年間の品質保険、耐用年数 ≥3 6000 時間。



Product Parameter

PN	LED Type	Emitting color	Voltage	Power	Dimension	CRI	Beam Angle	IP Rate
MF-FlexWall 20x20-W	CREE-2835 48LED	3000K/ 4000K/6000K	DC24V	16W/m	5000*20*20mm	—	30°	IP65

Mechanical parameters

Unit: mm/in

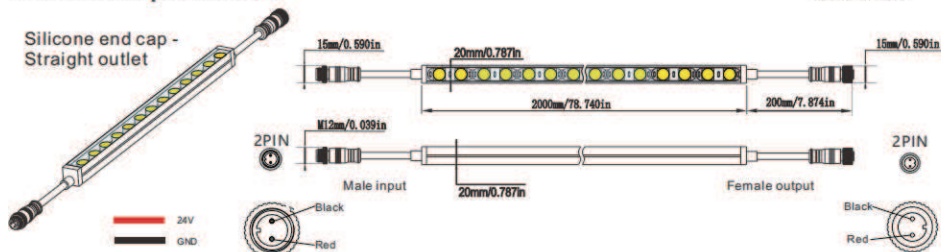

Silicone end cap - side outlet

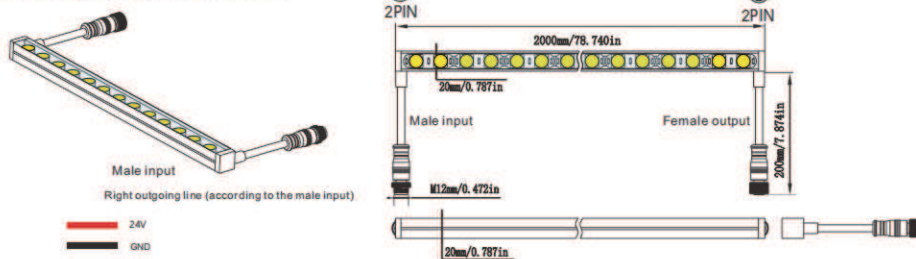

Silicone end cap - Bottom outlet

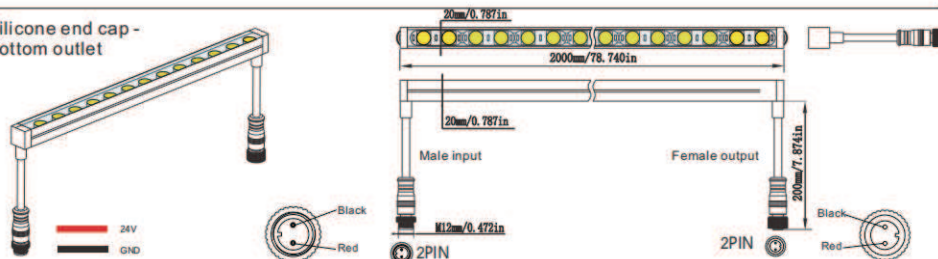

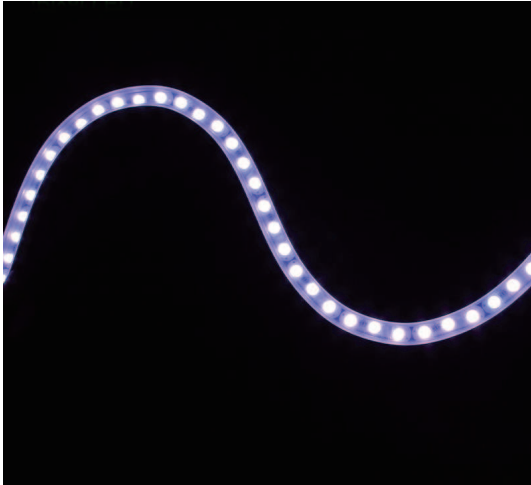

- フレックス LED ウォール ウォッシャーは左右上下に曲げる事ができます
- 光源：高出力 SMD5050 RGB LED チップ
- シリコン押出ボディ、抗紫外線、抗火災
- 光学設計 30度のレンズ出力により、光は 3Mの高さまで届くことができます。
- 防水コネクタ付きの外装デザイン IP67
- ・ 曲げ径 > R200mm
- 使用温度：-20°C ~ +45°C



Product Parameter

PN	LED Type	Emitting color	Voltage	Power	Dimension	CRI	Beam Angle	IP Rate
MF-FlexWall 20×20-RGB	CREE-2835 48LED	RGB	DC24V	21W/m	5000*20*20mm	—	30°	IP67

Mechanical parameters

Unit: mm/in

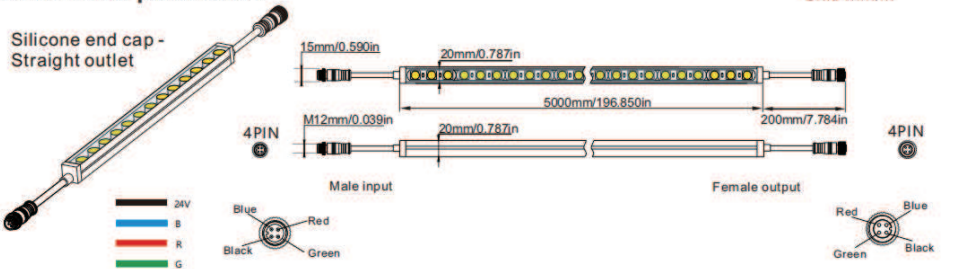

Silicone end cap - side outlet

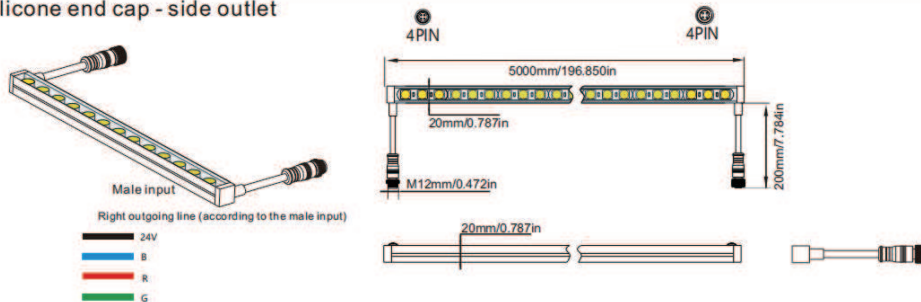

Silicone end cap - Bottom outlet

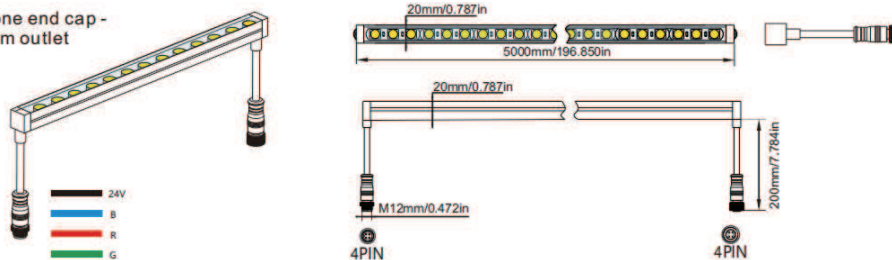

LED Rigid bar



- 20x20 片面フレックス LED ウォールワッシャーは、上下左右に曲げる事ができます。
- 高い光透過率と環境に優しいシリコン素材。シリコン素材の優れた柔軟性。
- ユニークな光学光構造設計、表面は均一で、光は非常に柔らかいです。
- シンプルでファッショナブル、絶妙でユニークな屋内 / 屋外アプリケーションに優れた照明パフォーマンスをもたらします。
- 製品認証：UL、CE、RoHS。
- 環境特性：耐塩性、耐食性、難燃性、耐紫外線性。
- 作業・保管温度：TA：-25 ~ 55°C/0°C ~ 60°C。
- 3年間の品質保険、耐用年数 ≥3 6000 時間。



Product Parameter

PN	LED Type	Emitting color	Voltage	Power	Dimension	CRI	Beam Angle	IP Rate
MF-FlexWall 20x20-RGB-SP1	CREE-2835 48LED	RGB	DC24V	23W/m	5000*20*20mm	—	30°	IP65

Mechanical parameters

Unit: mm/in

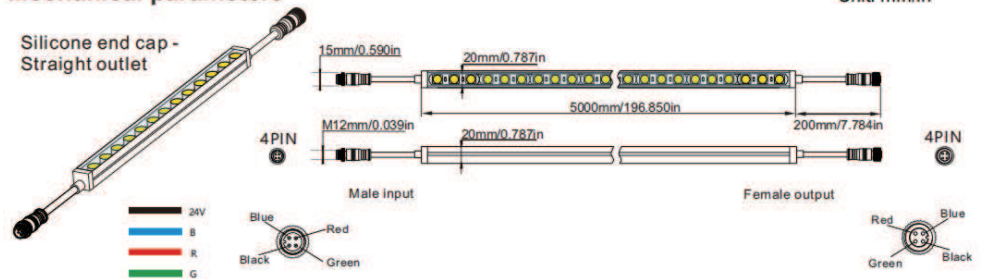

Silicone end cap - side outlet

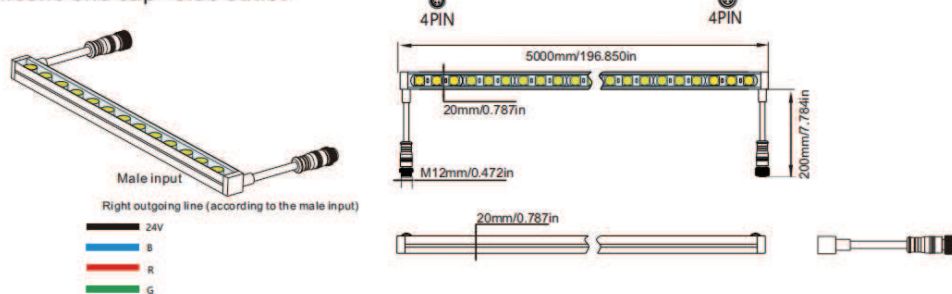

Silicone end cap - Bottom outlet

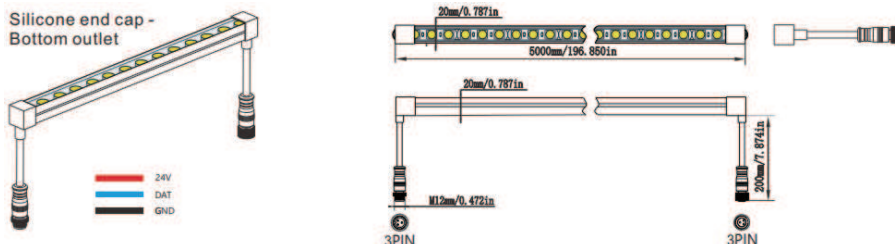



- 20x20 片面フレックス LED ウォールワッシャーは、上下左右に曲げる事ができます。
- 高い光透過率と環境に優しいシリコン素材。シリコン素材の優れた柔軟性。
- ユニークな光学光構造設計、表面は均一で、光は非常に柔らかいです。
- シンプルでファッショナブル、絶妙でユニークな屋内 / 屋外アプリケーションに優れた照明パフォーマンスをもたらします。
- 製品認証：UL、CE、RoHS。
- 環境特性：耐塩性、耐食性、難燃性、耐紫外線性。
- 作業・保管温度：TA：-25 ~ 55°C/0°C ~ 60°C。
- 3年間の品質保険、耐用年数 ≥3 6000 時間。



Product Parameter

PN	LED Type	Emitting color	Voltage	Power	Dimension	CRI	Beam Angle	IP Rate
MF-FlexWall 20x20-RGBW-SP	CREE-2835 48LED	RGBW	DC24V	30W/m	5000*20*20mm	—	30°	IP67

Mechanical parameters

Unit: mm/in

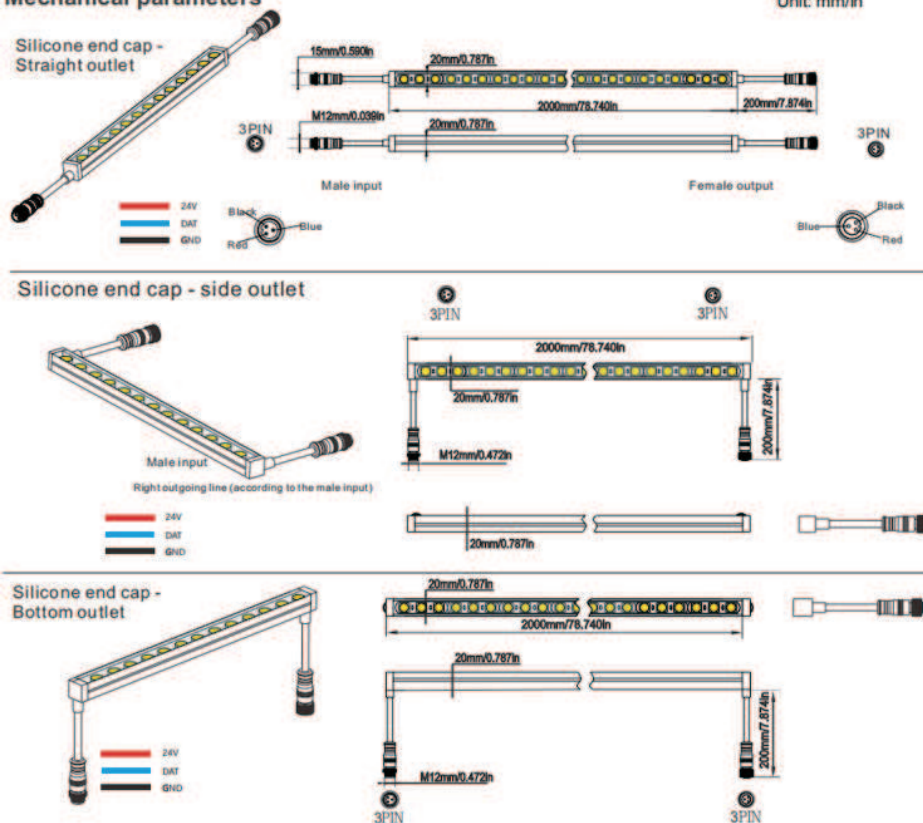

LED Rigid bar



- DC12V/24V 乳白カバーとクリアカバーがあります
- 標準サイズは 1M ですが、カスタマイズされた長さも可能です
- 金属ブラケット 2 個と金属ネジ 2 個が付属してます
- ドット感のない均一な発光



Product Parameter

PN	LED Type	Emitting color	Voltage	Power	Dimension	Lumens/pcs	IP Rate	Cutting unit
MF-LEDBar-W-12	SMD5050 60LEDs	2800-3200K 4000-4500K 6000-6500K 9000-13000K	DC12V	14W/m	1015*17*8.7mm	1076lm	IP20	50mm
MF-LEDBar-W-24			DC24V					100mm

Dimension (unit: mm)

DC12V

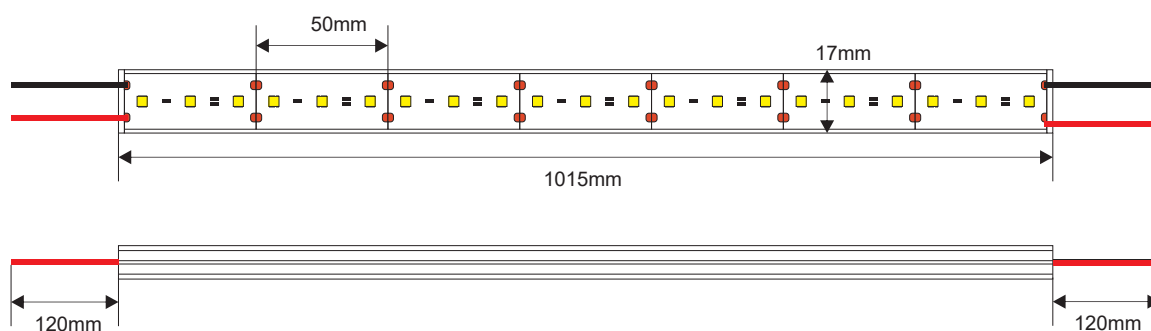

Accessory



Mount Clips



DC Cable



- 両面 PCB を備えた透明 PC ハウジング
- PCB の各側に 30 個の SMD2835 LED、合計 60LED / 50cm
- すべての単色が利用可能、長さ 50cm、直径 30mm
- 防水 IP65



Product Parameter

PN	LED Type	Emitting color	Voltage	Power	Dimension	Protocol/Pixel/pcs	Beam Angle	IP Rate
MF-360Bar-mono-05	SMD2835 60pcs	2800-3200K 4000-4500K 6000-6500K 9000-13000K R G B Y	DC24V	3.6W/m	540*30mm	Automatic 10pixels	360°	IP65
MF-360Bar-mono-10	SMD2835 120pcs			7.2W/m	1000*30mm			

Dimension (unit: mm)

DC24V



Accessory



Tconnector

Tconnector-DC

Connector cable

Extension cable

LED Rigid bar



- 直径 30mm の DMX LED チューブと透明な PC チューブ
- チューブ全体に 16 ピクセルと 48CH の DMX アドレスがあります
- PCB の各側に 48 個の RGB LED、1メートルあたり合計 96 個の LED
- フックと防水 6Pin コネクタが付属しています
- 360°視野角、SPI 信号バージョンも利用可能
- カスタムの長さも受け入れられます



Product Parameter

PN	LED Type	Emitting color	Voltage	Power	Dimension	Protocol/Pixel/m	Beam Angle	IP Rate
MF-360Bar-Pixel	SMD5050 96LEDs	RGB	DC12V	23W	1035*30mm	DMX512 16pcs/48CH	360°	IP65

Dimension (unit: mm)

DC12V

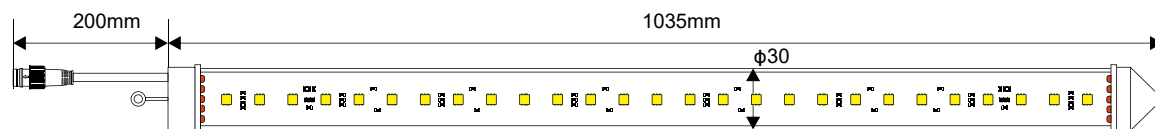

Accessory



T connector-XLR



T connector



T connector-DC

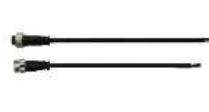

Connector cable



Extension cable



- 360°発光 DMX LED チューブ、乳白色 PC 素材
- 50cm あたり 72 個の LED または 100cm あたり 144 個の LED
- ムラのない均一な発光
- 直径 40mm
- 制御 ; DMX、SPI
- 垂直または水平吊り下げを選択できます
- 標準の長さは 0.5 m または 1m ですが、カスタムも可能



Product Parameter

PN	LED Type	Emitting color	Voltage	Power	Dimension	Protocol/Pixel/pcs	Beam Angle	IP Rate
MF-360Tube-40-05	SMD5050 72LEDs	RGB	DC12V	17W/pcs	521*40mm	DMX512 12pcs(36CH)	360°	IP20
MF-360Tube-40-10	SMD5050 144pcs			34W/pcs	1007*40mm	DMX512 24pcs(72CH)		

Dimension (unit: mm)

DC12V

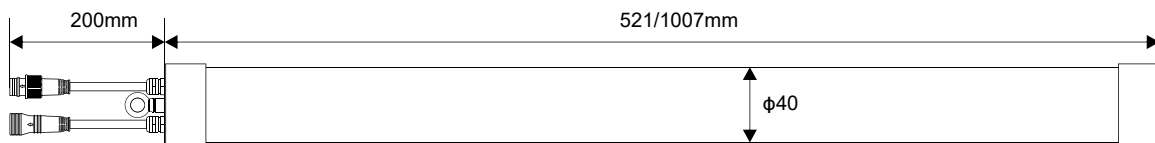

Accessory



T connector-XLR

T connector

T connector-DC

Connector cable

Extension cable

LED Rigid bar



- 360° 発光 DMX LED チューブ、乳白色の PC 素材
- 50cm あたり 72 個の LED または 100cm あたり 144 個の LED
- ドット感のない均一な発光
- 直径 50mm
- DMX プロトコル
- SPI 信号設計も承ります
- 垂直または水平吊り下げを選択できます
- 標準の長さ 0.5m、1m (カスタムの長さも可能です)



Product Parameter

PN	LED Type	Emitting color	Voltage	Power	Dimension	Protocol/Pixel/pcs	Beam Angle	IP Rate
MF-360Tube-50-05	SMD5050 72LEDs	RGB	DC12V	17W/pcs	517*50mm	DMX512 12pcs(36CH)	360°	IP20
MF-360Tube-50-10	SMD5050 144LEDs			34W/pcs	1003*50mm	DMX512 24pcs(72CH)		

Dimension (unit: mm)

DC12V

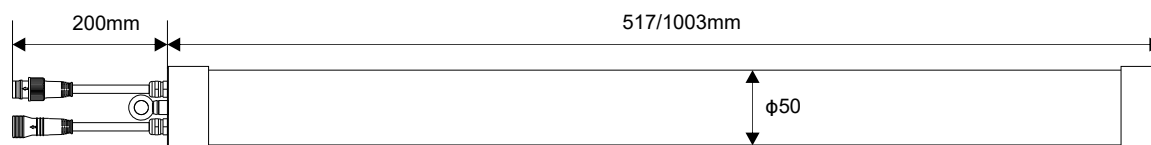

Accessory



T connector-XLR



T connector



T connector-DC



Connector cable



Extension cable



- 直径 80mm デジタル LED チューブ、乳白色 PC 素材
- 360° 発光、ドット感のない均一な発光
- 50cm あたり 72 個の LED または 100cm あたり 144 個の LED
- DMX プロトコル
- SPI 信号設計も承ります
- 垂直または水平吊り下げを選択できます
- 標準の長さ 0.5m、1m (カスタムの長さも可能です)



Product Parameter

PN	LED Type	Emitting color	Voltage	Power	Dimension	Protocol/Pixelpcs	Beam Angle	IP Rate
MF-360Tube-80-05	SMD5050 72LEDs	RGB	DC12V	17W/pcs	517*80mm	DMX512 12pcs(36CH)	360°	IP20
MF-360Tube-80-10	SMD5050 144LEDs			34W/pcs	1003*80mm	DMX512 24pcs(72CH)		

Dimension (unit: mm)

DC12V

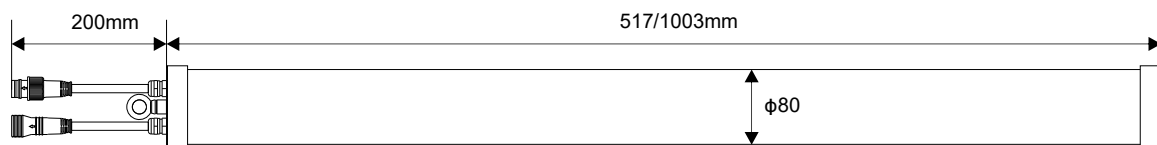

Accessory



T connector-XLR



T connector



T connector-DC



Connector cable



Extension cable

LED Rigid bar



- LED チューブは乳白色 / 透明のアルミニウムケースで設計されています。
- DMX および SPI バージョンが利用可能
- DMX LED チューブは 16 ピクセル & 48CH DMX アドレスを備えています
- SPI SK6812 LED チューブ、DC24V、個別にアドレス指定可能
1mあたり 60 個の LED と 60 ピクセル
- 標準サイズは 1m ですが、カスタマイズの長さも可能です
- 取付用アルミニウムブラケット 2 個付属



Product Parameter

PN	LED Type	Emitting color	Voltage	Power	Dimension	Protocol/Pixel/pcs	Beam Angle	IP Rate
MF-TubeRGB-12V	SMD3535 48LEDs	RGB	DC12V	14W/m	1000*50*40mm	DMX512 16pcs(48CH)	140°	IP65
MF-TubeRGB-24V	SMD5050 60LEDs		DC24V	16.5W/m		SPI-SK6812 60pcs		

Dimension (unit: mm)

DC12V

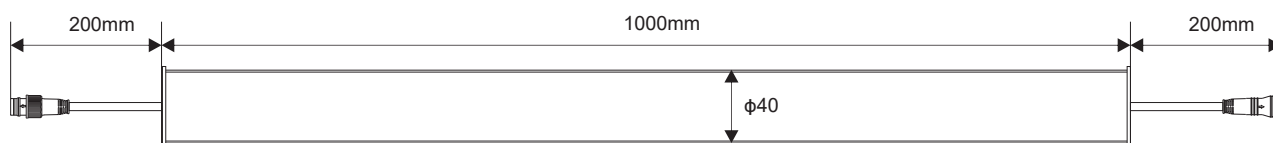

Accessory



T connector-DC



Connector cable



Extension cable



Connector + XLR

LED Pixel lamp

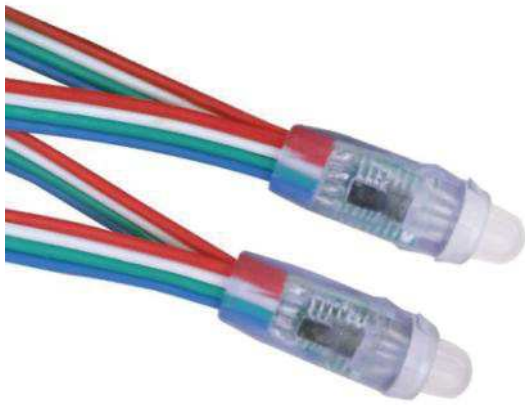

- クラシックなピクセルLEDストリングライト
- 50個のチェーン、LEDピッチ80mm
- 防水IP67



Product Parameter

PN	LED Type	Emitting color	Voltage	Power/pcs	Dimension	Protocol/Pixel/pcs	Beam Angle	IP Rate
MF-StringLight	DIP LED 8mm	RGB	DC12V	0.3W	12*30mm	SPI-WS2811 1pcs	120°	IP65

Dimension (unit: mm)

DC12V

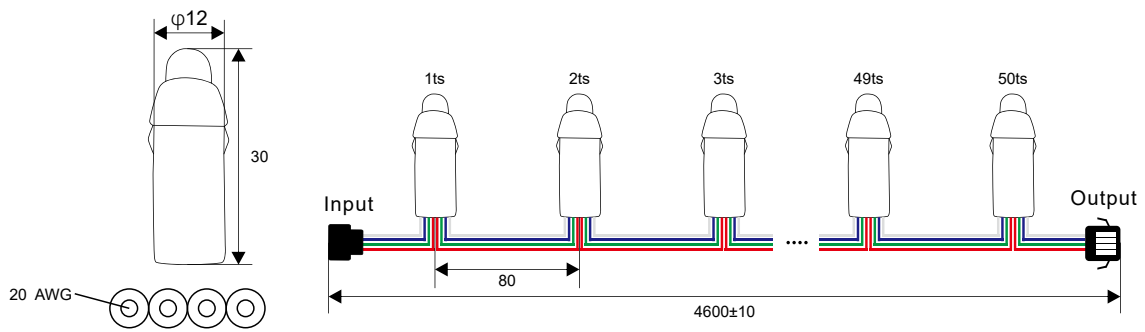

Accessory



Connector



Extension cable



- 各ピクセル間のケーブル長は 80mm。
- 標準数量はチェーンあたり 50 個です。
- ・ LED ごとにカット可能です。
- PCB の底部にある矢印は信号の入力方向を示します。
- IP65 防水



Product Parameter

PN	LED Type	Emitting color	Voltage	Power/pcs	Dimension	Protocol/Pixel/pcs	Beam Angle	IP Rate
MF-SquareLamp	Epistar F8mm Dip LED	RGB	DC5V	0.3W	26*23mm	SPI-WS2811 1pcs	120°	IP65

Dimension (unit: mm)

DC5V

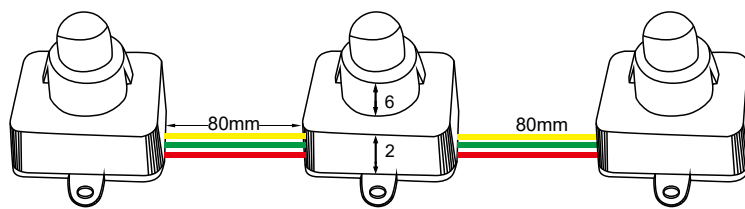
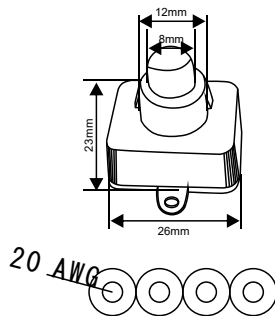

Accessory



Connector



Extension cable

LED Pixel lamp



- 360度ビューのRGB LED ピクセルボール (SPI コントロール)
- 半透明のPVC ボディ、IP65の防水性能
- ピクセルピッチ 100mm のストランドあたり最大 26 個 (カスタムも可能です) 長さ、MOQ 1000 個)
- 4ピンケーブル付き入力コネクタ
- ・取付依頼用 T 型コネクタ



Product Parameter

PN	LED Type	Emitting color	Voltage	Power/pcs	Dimension	Protocol/Pixel/pcs	Beam Angle	IP Rate
MF-CrystalPixel	SMD3535 2LEDs	RGB	DC12V	15W/String (26PCS)	φ23mm	SPI-UCS1903 1pcs	360°	IP65

Dimension (unit: mm)

DC12V

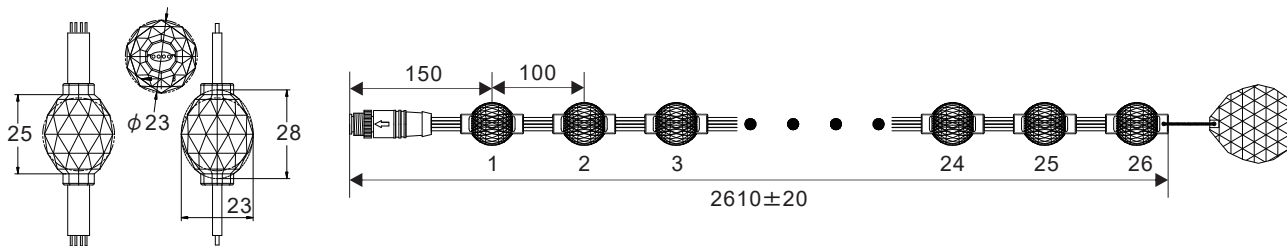

Accessory



T connector



T connector-DC



Extension cable



Crystal ball



- この LED ピクセルは屋外照明用に設計されています
- ネジによる表面実装
- ベースは黒または白、トップカバーは乳白色です。
- 20 本入り、中心間距離 150mm
- IP65 防水、各ストリングには 4 ピンコネクタが含まれています
- SPI 信号、各ピクセルは個別にアドレス指定可能
- 本体はプラスチック素材で作られています



Product Parameter

PN	LED Type	Emitting color	Voltage	Power/pcs	Dimension	Protocol/Pixel/pcs	Beam Angle	IP Rate
MF-PixelLamp	SMD5050	RGB	DC12V	1.44W	56*73mm	SPI-WS2801/1PCS	>140°	IP67

Dimension (unit: mm)

DC12V

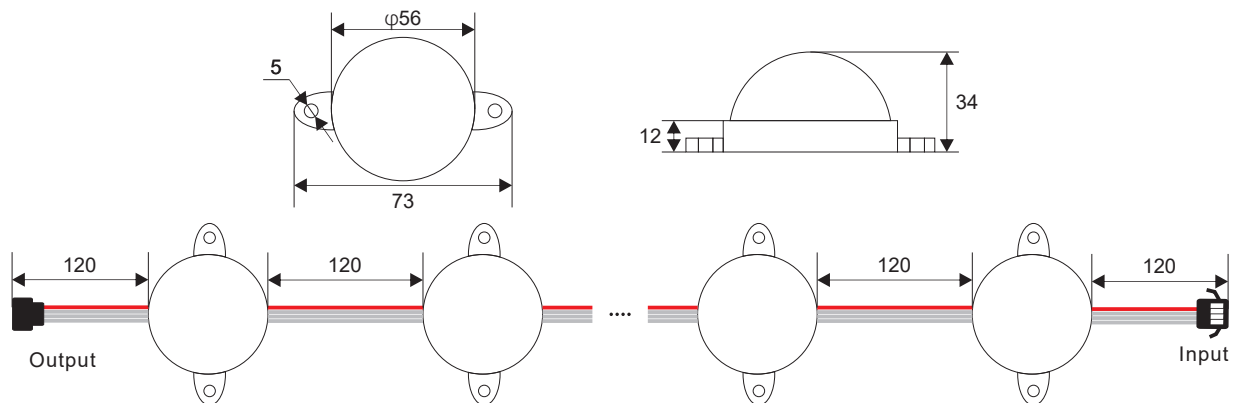

Accessory



Connector



Extension cable

LED Pixel lamp



- 各ストリング 15 個のランプで構成されるカラー LED パティオランプストリング。
- DC24V 低電圧設計によりユーザーの安全を確保
- 各ランプは簡単に取り外したり差し込んだりできます。屋外での使用に適した防水 IP65
- 光学レンズ付き高輝度 SMD LED チップ
- 各 T コネクタにはフックが含まれており、簡単かつ迅速に取り付けることができます
- プラスチックボディ、透明 PC レンズ、抗 UV。



Product Parameter

PN	LED Type	Emitting color	Voltage	Power/pcs	Dimension	Lumen/pcs	Beam Angle	IP Rate
MF-PatioLamp	SMD2835 3LEDs/pcs	R/G/B:3000K /4000K/6000K	DC24V	0.48W	φ44mm	279lm	360°	IP65

Dimension (unit: mm/in)

DC24V

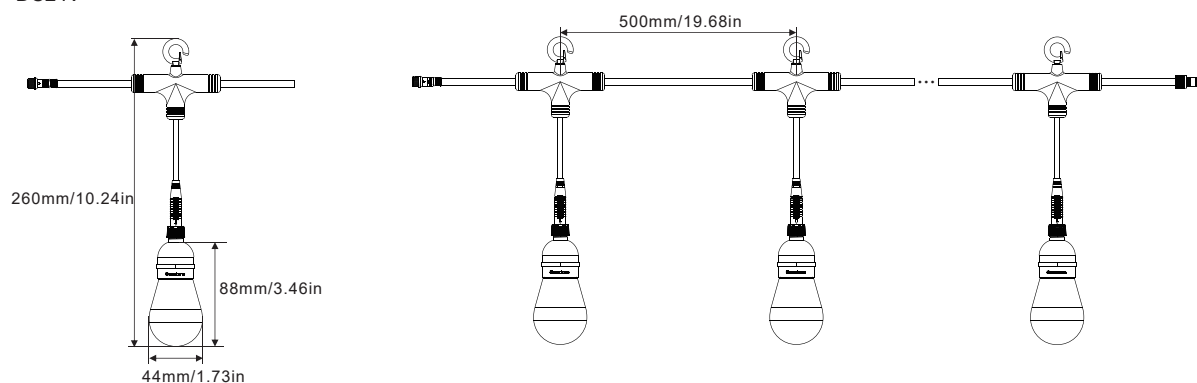

Accessory



T connector



XLR connector



Connector cable



Extension cable

LED Pixel lamp



- 15 個のランプで構成されるデジタル RGBW LED パティオランプストリング。
- DC12V 低電圧設計によりユーザーの安全を確保
- 各ランプは簡単に取り外したり差し込んだりできます。屋外用防水 IP65
- 光学レンズ付き高輝度 SMD LED チップ
- 各 T コネクタにはフックが付属しているため、簡単かつ迅速に接続できます。
- SPI 信号は Wifi & Bluetooth コントローラー、APP 操作で動作します。



Product Parameter

PN	LED Type	Emitting color	Voltage	Power/pcs	Dimension	Protocol/Pixel/pcs	Beam Angle	IP Rate
MF-PatioLamp-SPI	SMD2835 4LEDs/pcs	RGBW: 3000K/ 4000K/6000K	DC12V	1W	φ44mm	SPI / UCS2904B 1pcs	360°	IP65

Dimension (unit: mm/in)

DC12V

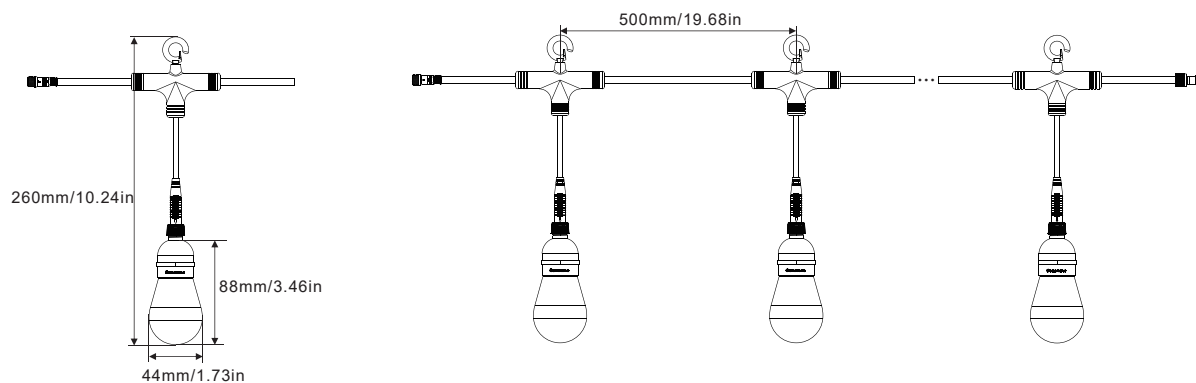

Accessory



T connector



XLR connector



Connector cable



Extension cable